

ENTWICKLUNGSDIENSTE PROBLEMLÖSUNGEN SIMULATION
DOKUMENTATION

Maschinenbau, Anlagenbau, Werkzeugbau, Geräteentwicklung, Design,
CAD-Administration, Schulung,

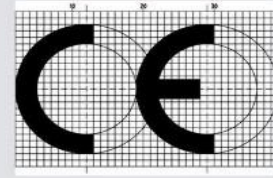
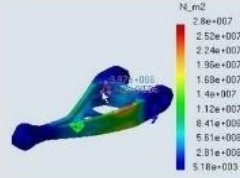
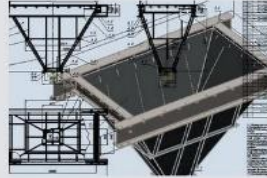

Profil Harald Nieswandt

Jencad.de
Lutherstraße 152
07743 Jena

Büro Ost
Kammweg 9
01904 Weifa

Telefon: + 49 (0)3641 5733680

Telefon: +49 (0)359 51 34 431

Ausbildung

- Hauptschule (1976)
- Facharbeiter (Dreher, 1979)
- Fachabitur (1986)
- Staatl. geprüfter Techniker (1986) Maschinentechnik, Konstruktion
- Diplom ~ Ingenieur Maschinenbau (1992)

Schwerpunkte

- Maschinenbau: Konstruktion und Entwicklung
- Verzahnungsauslegung und Berechnung: Stirnrad-, Schnecken- Kegelrad-, Planeten- und Überlagerungsgetrieben, Differentialgetriebe in Planetenbauweise
- Projektmanagement: Windenergie, Automotive und Halbleiterindustrie
- Programmierung: Software für Berechnung und Optimierung
- Konstruktionskataloge: Methodisches Vorgehen bei der Entwicklung und Konstruktion
- Windenergie: Triebstrang, Hauptgetriebe, Pitch- und Azimutantriebe
- Lieferantenauswahl und -betreuung
- Wertanalyse

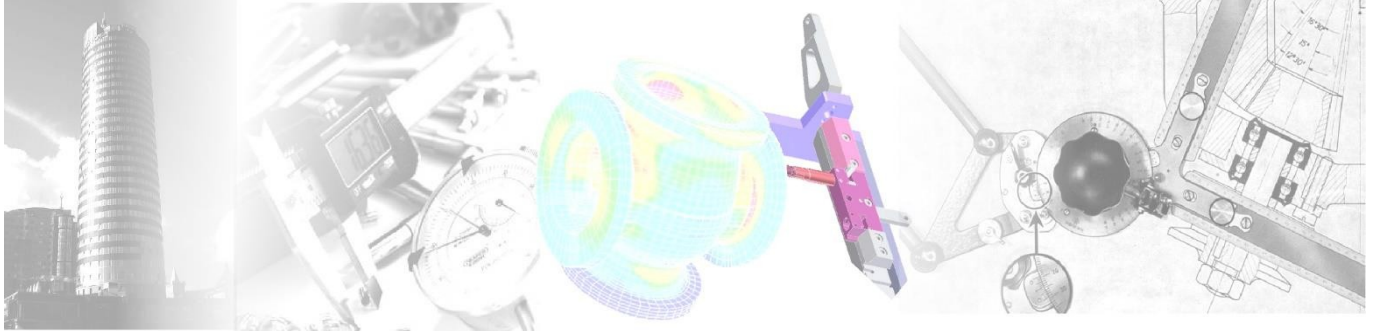

EDV Kenntnisse / CAD Werkzeuge

- LibreOffice
- MS Office
- MS Project
- Linux
- Windows
- WordPress
- Inkscape
- CorelDraw
- Corel Technical Designer
- Turbo Pascal
- Delphi
- Lazarus IDE / FreePascal
- Fortran
- Visual Basic
- Java
- Inventor
- NX10
- Medusa
- ProE
- FreeCAD
- LibreCAD
- Kiss-Soft
- STplus
- RIKOR
- DZP
- MASTA

Beispiele für bisherige Projekte und Aufgaben

- Antriebsstränge von Windenergieanlagen: Entwicklung, Beschaffung und Betreuung
- Entwicklung, Konstruktion und Erprobung alternativer Getriebekonzepte für Windenergieanlagen als Projektleiter und Entwicklungsingenieur
- Schnecken-Stirnradgetriebe als Baureihe als Konstrukteur
- Planetengetriebe für Automobil-E-Antriebe als leitender Entwicklungsingenieur
- 9-Gang Automatikgetriebe für PKW
- 14-Gang Doppelkupplungsgetriebe für Sportvehikel
- Vakuumkammer für die Semiconductor-Industrie als Objektverantwortlicher / Projektmanager
- Neuentwicklung großer Industrieventilatoren für die Glasindustrie
- Forschungsvereinigung Antriebstechnik (FVA): Arbeitskreis Getriebegeräusche
- DIN-Ausschuss: DIN 3996 Berechnung von Schneckengetrieben

Internationale Erfahrung

- Finnland: Betreuung eines Getriebelieferanten für die Windindustrie; Entwicklung und Erprobung der Hauptgetriebe
- Norwegen: Untersuchungen von Serienschäden an Hauptgetrieben in Windkraftanlagen
- Irland: Erprobung von Getrieben für Ballenpressen
- Indien: Entwicklung eines Windenergiegetriebe für einen indischen WEA-Hersteller
- Niederlande: Herstellung eines Winkel-Kleingetriebes für die Medizintechnik
- Polen: Aufbau und Inbetriebnahme einer kompletten Kühlanlage für ein Glaswerk
- Frankreich: Erprobung und Inbetriebnahme von Antrieben für Personenaufzüge
- China: Entwicklung von PKW- und LKW-Getrieben

Sprachkenntnisse

- Deutsch (Muttersprache)
- Englisch (Wort und Schrift)
- Chinesisch (Grundkenntnisse)

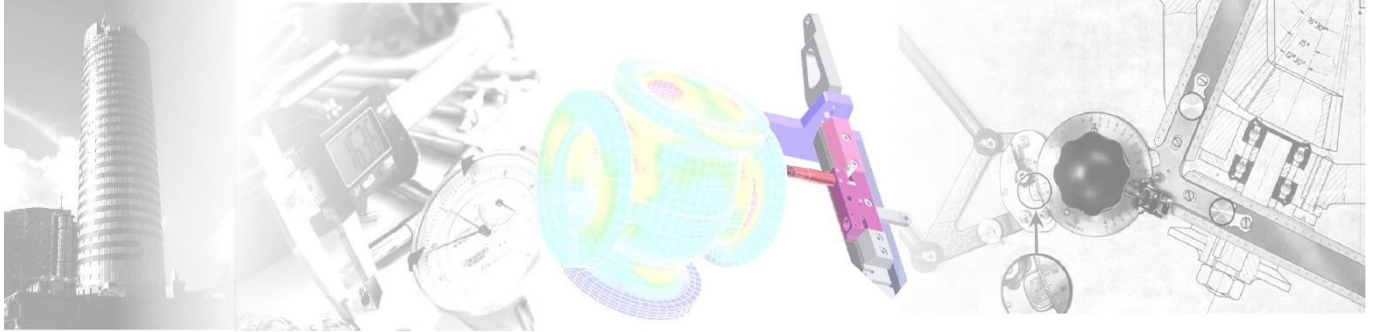

Beispielprojekt 9AT

- Auslegung der Planetenradsätze
- Berechnung der Tragfähigkeit
- NVH-Optimierung der Zahnform
- Unterstützung der Fertigung
- Versuchsbegleitung
- Auswertung der Musterteile

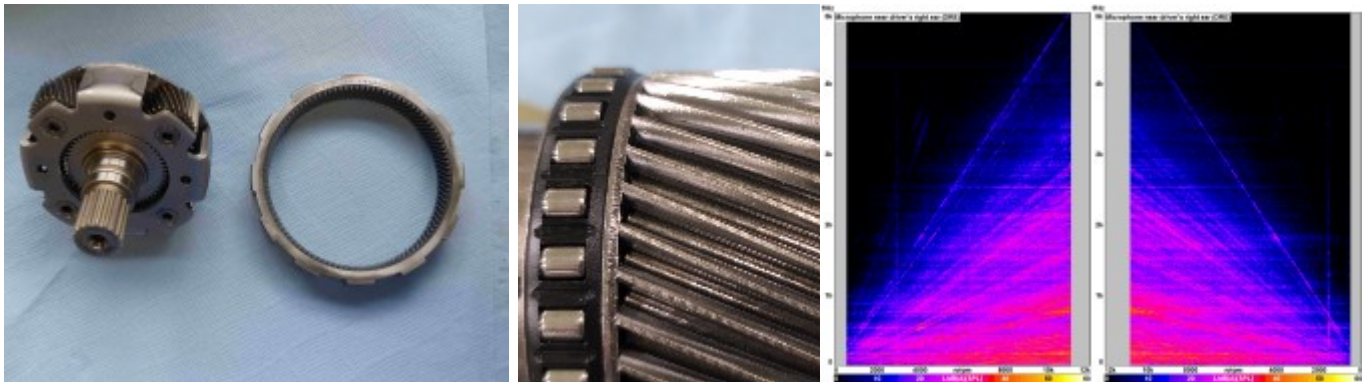
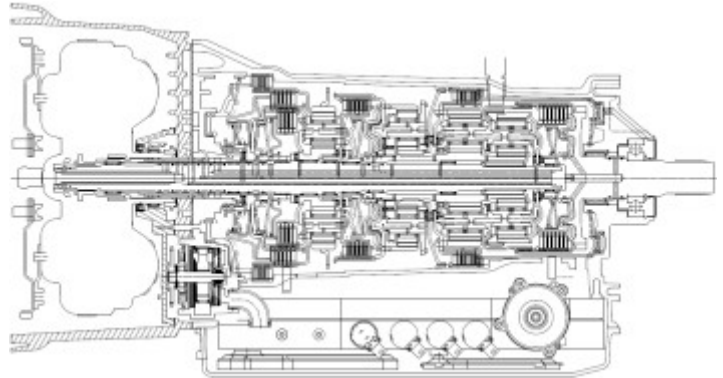

Beispielprojekt Differentialgetriebe

- Auslegung der Kegelradverzahnungen
- Berechnung der Tragfähigkeit
- Optimierung der Zahnform nach FEM-Untersuchungen
- Modellierung der Zahnräder als Vorlage für die Schmiedeteilformen

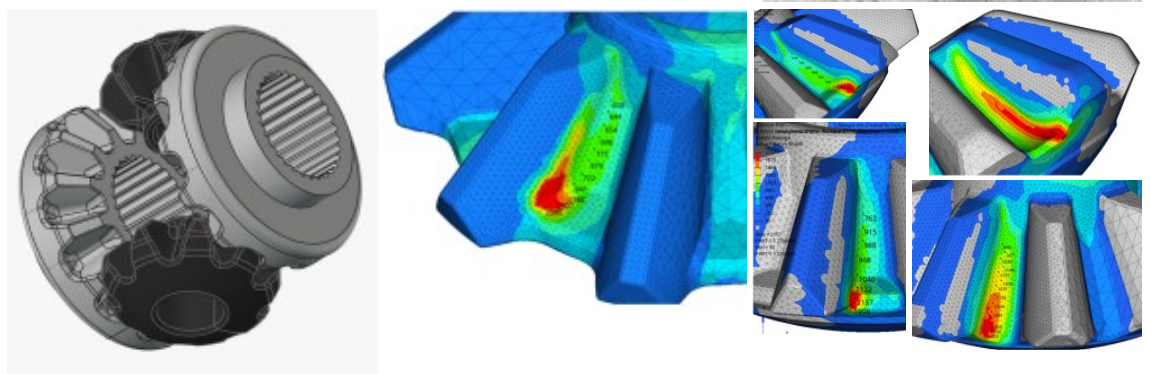

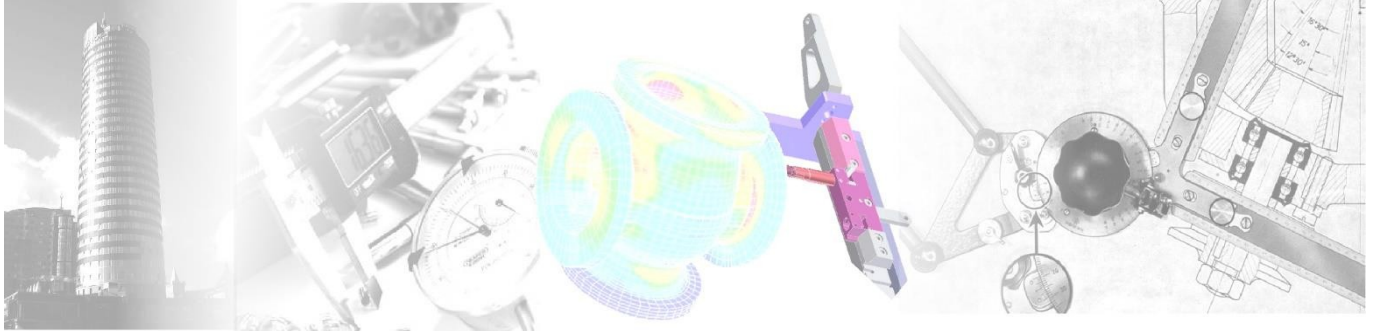

Beispielprojekt Hauptgetriebe für eine Windenergieanlage

- Projektleitung sowie Mitarbeit bei
- Auswahl des Getriebekonzeptes
 - Spezifikationen
 - Entwicklung, Erprobung
 - Bedienungsanleitung / Handbuch
 - Betreuung im Feld

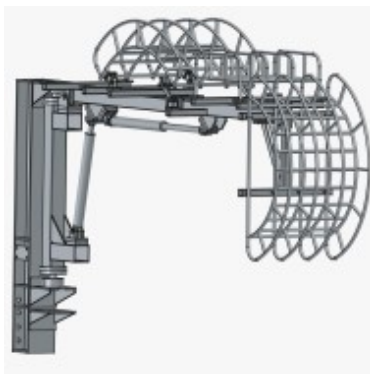
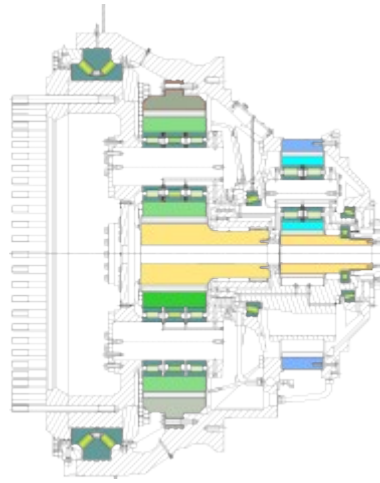

Beispielprojekt Retrovit Ladearme

- Überarbeitung bestehender Ladearme für Tankfahrzeuge
- Erfassung der Geometrie und Lasten vor Ort
 - Erstellung der benötigten 3D-Modelle und Zeichnungen
 - Umsetzung notwendiger Anpassungen

Beispielprojekt Hauptgetriebe für eine Windenergieanlage

- Projektleitung sowie Mitarbeit bei
- Auswahl des Getriebekonzeptes
 - Spezifikationen
 - Entwicklung, Erprobung
 - Bedienungsanleitung / Handbuch
 - Betreuung im Feld



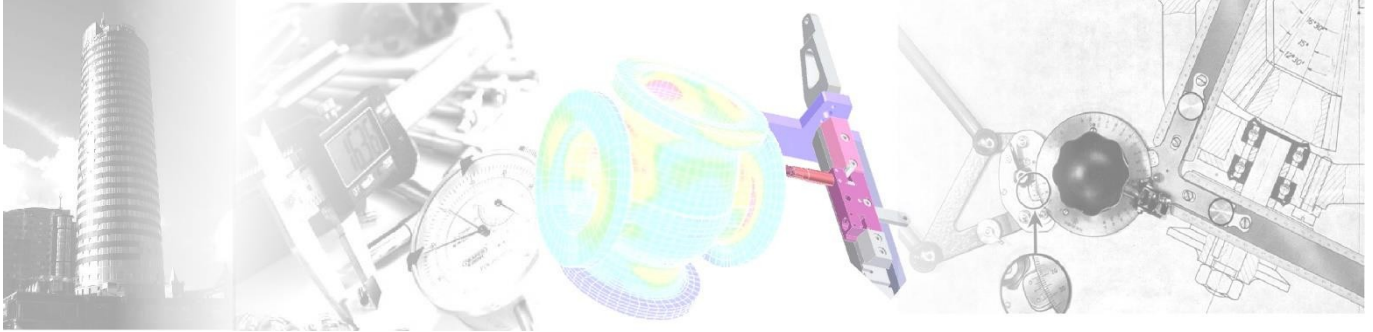

Beispielprojekt Neuentwicklung von Industrieventilatoren

Leitung der Konstruktion, Entwicklung und Fertigung

- Ersatz der bis dahin zugekauften Ventilatoren für die Glasindustrie durch
 - Eigenentwicklung und -konstruktion
 - Selbstfertigung
- Entwicklung der Berechnungsgrundlagen
- Konstruktion eines Prüfstands
- Entwicklung der Lieferanten für die Antriebstechnik
- Übernahme eines Unternehmens für Spezialventilatoren in der Lackiertechnik (Automotive)



Beispielprojekt Vakuumkammer für die Semiconductor-Industrie

Projektleitung und Objektverantwortung für die Neuentwicklung, Konstruktion und Fertigung von

- Vakuumhauptkammer
- Schwingungsisolatoren
- Kammerinnengestell zur Aufnahme der optischen Apparate
- Plattenkühler
- Energie- und Medienversorgung
- Kammerfüße
- Erdbebensicherung



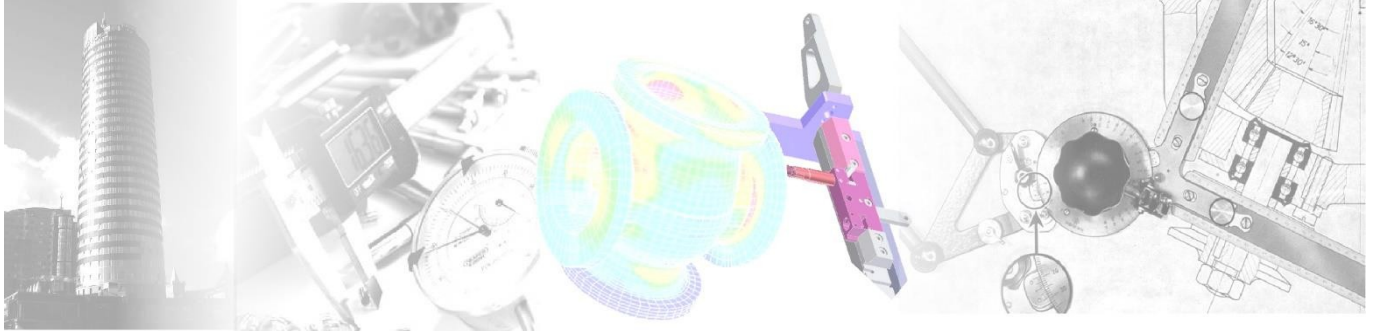

Persönliches

Geboren in Braunschweig

Familienstand: Verheiratet, ein Kind

Hobbies:

- Programmierung
- Websitegestaltung
- Bernhardiner und Katzen
- Fahrradfahren in China
(das Fahrrad dazu steht in Baoding)



Routenaufzeichnung einer langen Fahrt um und durch Baoding: 2021-07-23, 81,8 km